

Perfil 4 es la plancha ondulada de fibro-cemento, económica y versátil. Su bajo costo y fácil instalación proporcionan un gran ahorro de tiempo y dinero. Su uso es recomendable en obras de autoconstrucción y especificación. Por su resistencia y durabilidad, puede ser ubicada en cualquier lugar del país.

ESPECIFICACIONES TÉCNICAS

Plancha	Ancho (m)	MEDIDAS DEL PRODUCTO			Peso Aprox. (Kg)	Área (m ²)
		Largo (m)	Espesor (mm)			
Perfil 4	1.10	1.83	4.00	14.80	1.69	
	1.10	2.44	4.00	19.70	2.30	
	1.10	3.05	4.00	24.60	2.91	

Colores: Rojo / Gris

CARACTERÍSTICAS

- Durables y económicas
- Impermeables
- Resistentes al moho, hongos y termitas
- Livianas y fáciles de instalar
- Inoxidables
- Mejor comportamiento acústico
- Resistentes al fuego
- Resistente a heladas y cambios bruscos de temperatura

PROCESO DE INSTALACIÓN

ESTRUCTURA DE APOYO

- Puede ser metálica o de madera (si es de madera que sea seca y cepillada).
- Verifique que la separación entre vigas o viguetas no supere el máximo admisible y que estas se encuentren alineadas.
- El ancho de la superficie de apoyo (viga o vigueta) debe ser de 4 cm., lisa y paralela a las planchas.
- La distancia entre apoyos se calcula restando el largo total de la plancha menos el traslape (14 cm) Ejemplo: Largo Total (1.83 m) - Traslape (0.14 m) = Largo Útil (1.69 m)

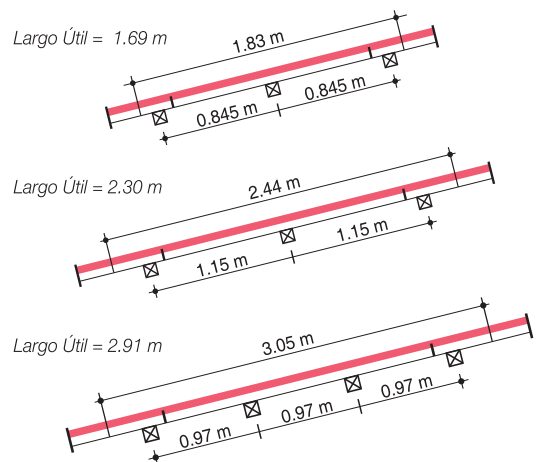
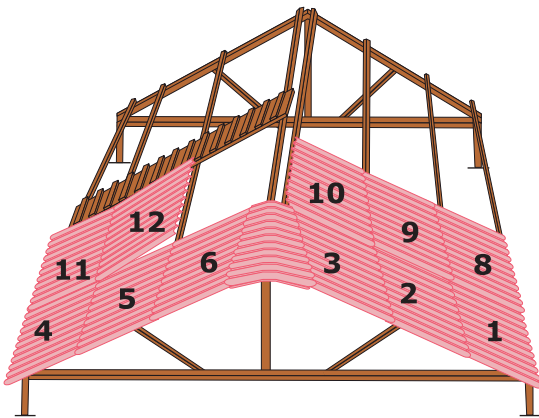

DESPUNTE

- Para evitar la superposición de 4 planchas deberá despuntar las planchas intermedias.

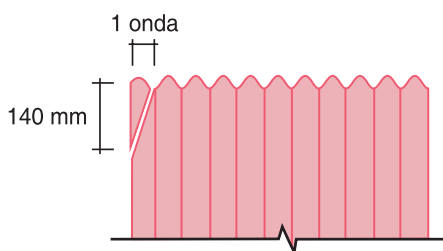
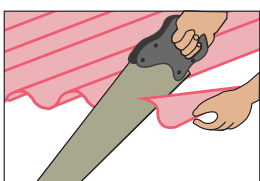

SENTIDO DE COLOCACIÓN

16	17	18	19	20
3	6	9	12	15
2	5	8	11	14
1	4	7	10	13

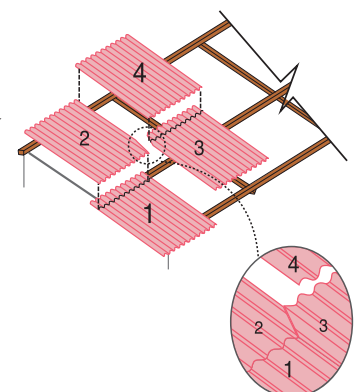

PENDIENTES

Zona	Pendiente mínima	Inclinación mínima	Traslape longitudinal
Sin llluvias	12 %	7°	14 cm
Lluvias moderadas	30 %	17°	14 cm
Lluviosas	45 %	25°	14 cm

Ejm; para una longitud de 4 metros, el desnivel debe ser de 48 cm.

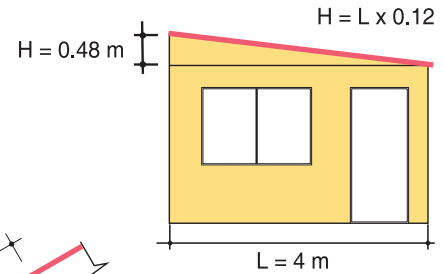

Leyenda
H = altura
L = longitud

Pendiente recomendada 12% (mínimo)

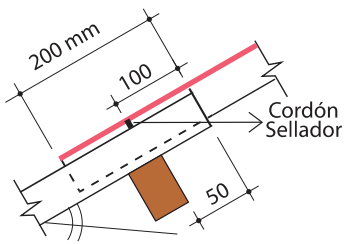

A = 12% - 18%
 $\alpha = 7^\circ - 10^\circ$

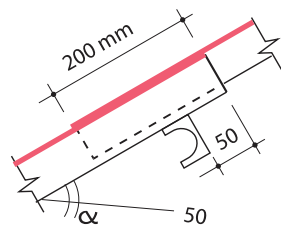

A = 18% - 31%
 $\alpha = 10^\circ - 17^\circ$

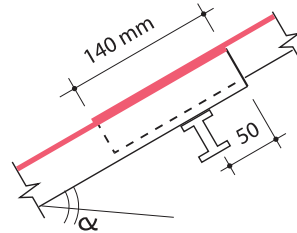

A = 31% - a más
 $\alpha = 17^\circ - \text{a más}$

TRASLAPE

- El traslape de las planchas es de 14 cm.
- En zonas lluviosas y/o de fuertes vientos se recomienda usar Cordón Sellador en traslape longitudinal y transversal.

Longitudinal

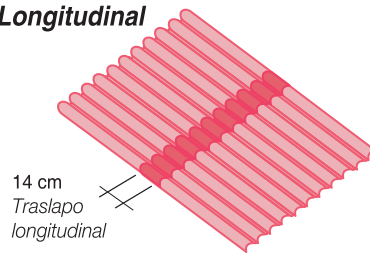

Transversal

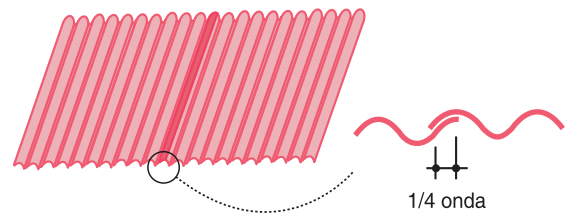

FIJACIÓN

- Perfore con taladro de baja velocidad o de acción manual.
- El diámetro de la perforación debe ser un 50% mayor que el diámetro del accesorio de fijación
- Utilizar como fijaciones los tirafones, ganchos tipo J galvanizados o varillas tipo espárragos.
- No ajustar excesivamente elementos de fijación y verifique su ajuste normal al día siguiente de instalado.**

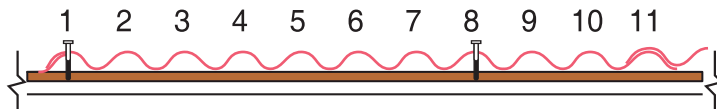

Tirafón

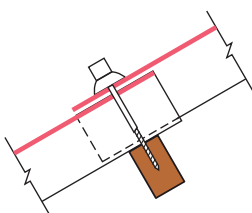

Gancho Tipo J

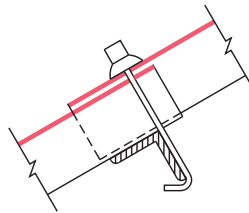

Varilla

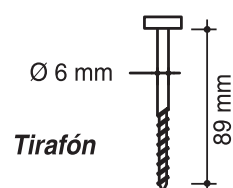
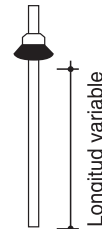

CORTE Y PERFORACIÓN

- Se puede cortar con serrucho, sierra de arco, sierra eléctrica de baja velocidad o punta de marcar (carburo de tungsteno). Perforar con taladro eléctrico de baja velocidad o de acción manual, escofinar y pintar.

PINTADO

- Puede utilizar pinturas latex, esmalte, caucho clorado, antifugosa o epóxica.
- Limpie bien la superficie de las planchas y pinte con brocha o soplete.
- Planchas de color a pedido.

TRANSPORTE Y ALMACENAMIENTO

TRANSPORTE

- La plataforma del vehículo debe ser rígida, plana y libre de objetos extraños.
- No coloque mas de 130 planchas por ruma. Solo podrá apilar 2 rumas.
- En el transporte y almacenamiento horizontal deben utilizarse transportadores de madera, para lograr un adecuado alineamiento de las planchas y evitar desplazamiento laterales.
- Solícitelos a su distribuidor ETERNIT autorizado.
- No apile planchas de diferentes longitudes en la misma ruma, ni coloque objetos extraños encima.

ALMACENAMIENTO

- Almacene las planchas en depósitos que tengan piso firme y plano, preferentemente techados.
- Para almacenamiento horizontal seguir las indicaciones mencionadas en el transporte.
- Para almacenamiento vertical sobre terreno firme y plano coloque 2 listones de madera de 2" x 2" en la parte inferior y uno en la pared.
- Las planchas deberán apilarse con un ángulo de 15° con respecto a la pared.

MANIPULEO

- Una persona por plancha hasta de 1.83m de largo.



- Dos personas por plancha mayores de 1.83m de largo.

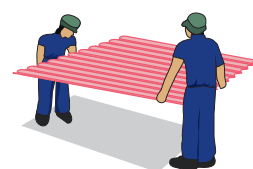

MEDIDAS DE PROTECCIÓN Y SEGURIDAD

PRECAUCIONES DE SEGURIDAD

- Al cortar o lijar se deben usar lentes de seguridad y mascarillas de protección contra polvo (Tipo 3M-8210).



Lentes de Seguridad



Mascarilla de Protección

- Al cortar o lijar con herramientas mecánicas se debe humedecer el entorno y cuando estas operaciones se realizan en espacios cerrados se deben usar herramientas con sistema de aspiración.
- Durante el transporte, descarga, almacenamiento y una vez instalado el producto estas precauciones no son necesarias.

RECOMENDACIONES

- La superficie lisa de las planchas va hacia el exterior.
- No caminar sobre las planchas, utilizar tabloncillos para caminar y trabajar sobre el techo.

SIN ASBESTO



GARANTÍA

La Garantía empieza a partir de la fecha de compra del producto y cubre el diseño, composición y defectos de fabricación, siempre y cuando sean utilizados para su propósito previsto e instalados correctamente, siguiendo las instrucciones de instalación indicadas por nuestra empresa.



619 6400

Asistencia Técnica Gratuita